







Bionic Thumb origineel

- Voor het buigen van verschillende montuurdelen
- Super handig en gebruiksvriendelijk
- Van geborsteld edelstaal met duurzame wildlederen buigoppervlakken

20 450 0000  1 stuk

 132 x 15 x 22 mm  90 g

20 450 1000  2 stuks

 132 x 15 x 22 mm  90 g

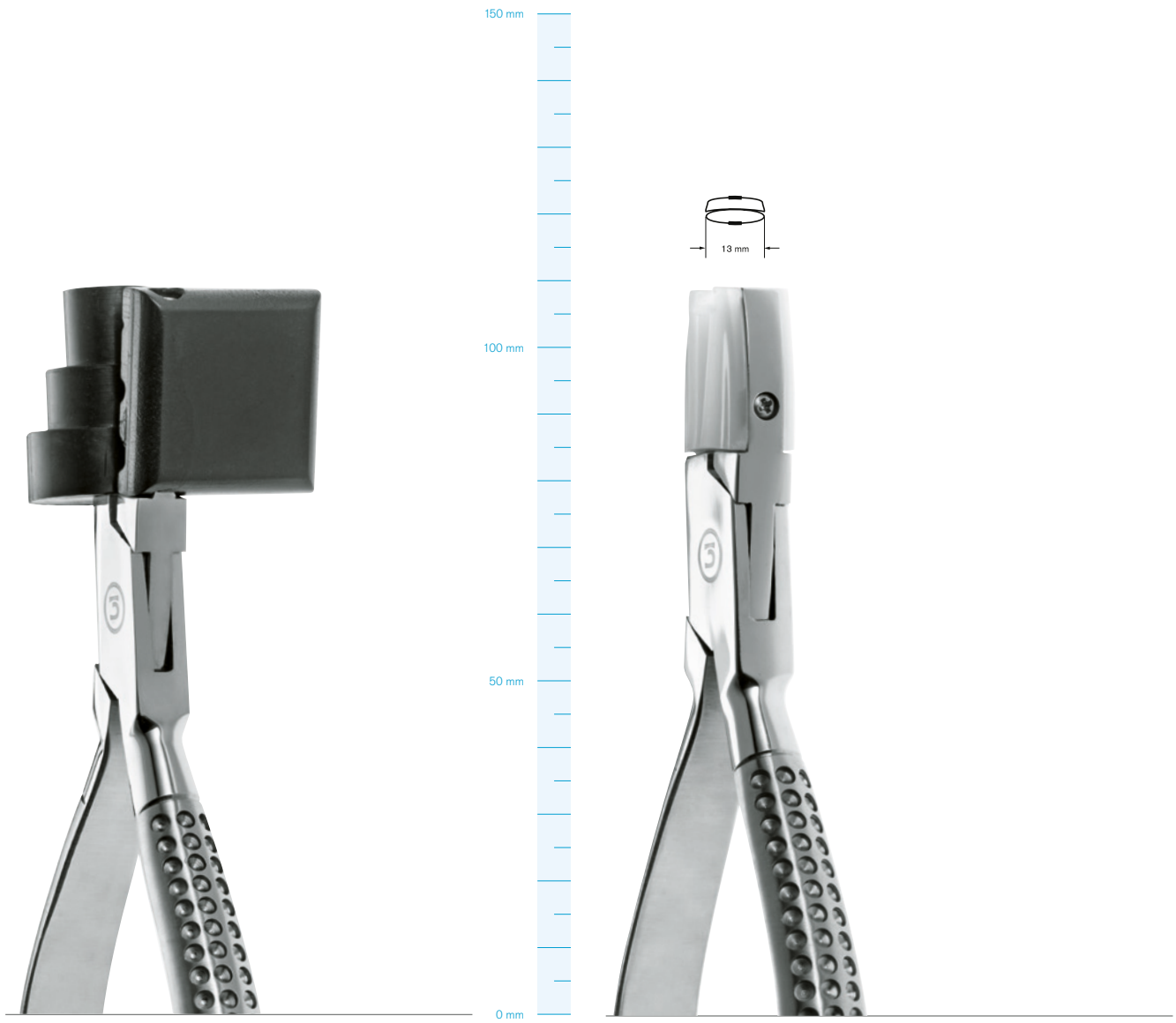

Brilveer buigtang

1 platte kunststof bek met 3 verschillende groeven en een ronde kunststof bek met 3 verschillende diameters. Speciaal voor het aanpassen van alle veersoorten. Door de gelijkmatige vervorming en de constante druk op het werkstuk, is een bijzonder materiaalsparende bewerking gewaarborgd.

Standard:

1541 00 N

—| 150 mm ●▲ 140 g

Passende tangenbekken:

1541 01 📦 1 paar



Brilveer buig en curvetang

Met twee speciale kunststof bekken, die aan een kant convex en aan de andere kant concaaf gebogen zijn, loodrecht op de buigingen is in beide kunststof bekken een dwarsleuf gefreesd.

Standard:

1530 00 N

—| 150 mm ●▲ 140 g

Passende tangenbekken:

1530 01 📦 1 paar



Centertang

Met schroefbare centerpunt en puntvormig verdiept aambeeld ter vermindering van het drukken tegen het montuur.

Standard:

1527 10 N

| 150 mm ●▲ 140 g

eLite:

1527 50

| 140 mm ●▲ 95 g

Reservecenterpunten:

1537 02 📦 3 stuks

Centertang – gehoekt

Gehoekte bekken voor een betere hantering bij moeilijk bereikbare plekken. Met schroefbare centerpunt en puntvormig verdiept aambeeld ter vermindering van het drukken tegen het montuur. Parallelstelling van de bekken bij ca. 3 mm.

Standard:

1527 20 N

| 145 mm ●▲ 150 g

eLite:

1527 55

| 140 mm ●▲ 110 g

Reservecenterpunten:

1537 02 📦 3 stuks



Glasversteltang 32 mm

Met verlengde bekken, parallelle bekkenpunten, gestante rubberschijven voor vaste grip op het glas. Vaste schijf: Ø 32 mm (gestant Ø 15 mm), beweegbare, verende schijf: Ø 26 mm. Benutbare ruimte van de bekken: 40 mm.

Standard:

1516 01 N

—| 200 mm  240 g

Reserve rubberschijven:

1532 01  1 paar

Reserveschijven compleet met veer:

1534 02

Glasversteltang 20 mm

Als Nr. 1516 01 N, maar met twee gelijk grote rubberschijven van Ø 20 mm – speciaal voor kleine monturen. Veermechanisme in de greep. Ongestant.

Standard:

1516 20 N

—| 200 mm  240 g

Reserve rubberschijven:

1535 20  1 paar



Onze praktische krimpous voor tangengrepen vindt u op pagina B 42.



Brokkeltang

Met verwisselbare bekken, inclusief verwisselbare bekken.

Standard:

1561 00 N

| 145 mm ●▲ 140 g

Reservebakken:

1561 02 ☐ 1 paar

Deblockertang

Voor het verwijderen van afnameblokken van kunststof of siliconen, verticaal gebruik.

Standard:

1520 00 N

| 148 mm ●▲ 140 g



Deblockertang

Speciale tang voor het deblocken van NIDEK afnameblokken. Passend voor de NIDEK Mini cup en de P-cup.

Standard:

1592 00 N

—| 148 mm  140 g

Deblockertang

Speciale tang voor het deblocken van NIDEK afnameblokken. Passend voor de NIDEK Mini cup en de P-cup.

eLite:

1591 50

—| 145 mm  125 g

Reservebakken:

1591 01  1 paar

Merk al uw brilmonturen met het kenmerk van uw winkel.

Wij maken de stempelinleg volgens schrijfvoorbeeld, die u met de opdracht meestuurt. Als u geen schrijfhoogtevoorbeeld heeft, maken wij de schrijfhoogte 1,5 mm. Omkaderde tekens worden in verhouding aangepast. De schrijfhoogte van 1,5 mm wordt niet veranderd. Maximale schrijfhoogte is 2,0 mm. Meer dan 9 letters en/of tekens is niet wenselijk, omdat een gave afdruk niet gegarandeerd wordt.



Berekening van een stempel

Bij een van onderstaande bestelnummers vindt u telkens de prijs voor het aantal tekens. Als u bijvoorbeeld de stempelinleg **BRO** voor de CLAVULUS besteld, vindt u de prijs bij Nr. 2125 33. **Speciale tekens en/of gravures** als bijv. een montuur, een monocle, een logo of afwijkende schrijfwijze en versieringen die anders zijn dan bovengenoemd voorbeeld, worden naar moeilijkheidsgraad **5- tot 8x van de enkelprijs** berekend.

Rekenvoorbeelden voor stempelinleg met 1,5 mm schrijfhoogte:

Tekenvoorbeeld:		
K5	berekend als:	2 tekens
B R O		3 tekens
MEIER		5 tekens

Speciale tekens, bijv.



Stempeltang

Voor het merken van brilmonturen. De inleg wordt naar uw wens gemaakt.

Standard:

1590 00

165 mm 280 g



Stempel voor stempeltang Nr. 1590 00

1590 31 1 teken

1590 32 2 tekens

1590 33 3 tekens

1590 34 4 tekens



Stempel voor CLAVULUS niet-apparaat Nr. 2125 00 (uitverkocht) en 2125 50 (zie ook pagina A 46)

2125 31 1 teken

2125 32 2 tekens

2125 33 3 tekens



Zijkniptang

Met dubbel scharnier en hardmetalen snijvlak, speciaal voor hard draad en stalen schroeven **tot 1,4 mm** diameter geschikt.

Standard:

1579 00 N

180 mm 240 g



Kopkniptang

Met facet, dubbel scharnier en hardmetalen snijvlak, speciaal voor hard draad en stalen schroeven **tot 1,4 mm** diameter geschikt.

Standard:

1579 79 N

170 mm 240 g



Kopkniptang

Met hardmetalen snijvlak, voor stalen schroeven
tot max. 1,4 mm.

Standard:

1577 10 N

—| 145 mm  140 g

Zijkniptang

Met ingezette hardmetalen snijvlakken voor edelstaaldraad
tot max. 2 mm.

Met kunststof handgreep:

1581 00

—| 175 mm  200 g



Zijkniptang

Met hardmetalen snijvlak, voor stalen schroeven tot max. 1,4 mm.

Standard:

1570 00 N

140 mm  140 g

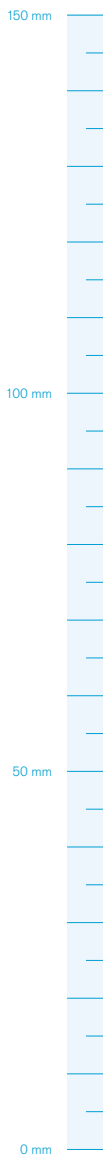

Als u met de zijkniptangen materialen knipt die in diameter groter zijn dan voorgeschreven, bijv. als u gehard staal knipt, kan het tot breuk of beschadiging van de kniptang leiden. De snijvlakken moeten zo mogelijk niet aan de voor en buitenkanten, maar meer in het midden gebruikt worden.



Zijkniptang

Voor stalen schroeven tot max. 1,6 mm, met kunststof handgreep.

Met kunststof handgreep:

1574 00

140 mm  145 g



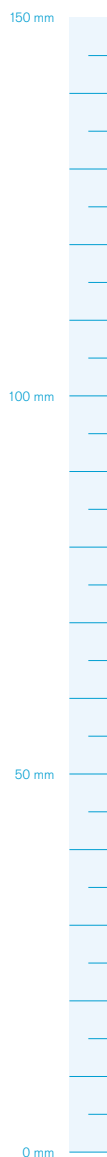

Zijkniptang

Grotere versie van zijkniptang Nr. 1576 05. Voor titanium en stalen schroeven **tot max. 1,4 mm.**

Met kunststof handgreep:

1576 15

|—| 130 mm ●▲ 100 g



Zijkniptang

Extreem fijne en spitse snij-oppervlakken, voor titanium en stalen schroeven **tot max. 1,2 mm.**

Met kunststof handgreep:

1576 05

|—| 115 mm ●▲ 75 g



Eenvoudige montage van veren met een flexscharnier

Montage van flexscharnieren, zó klaar!

Flexscharniertangset

Bestelnr. 1514 99

of afzonderlijk

Flexscharniertang

Bestelnr. 1514 55

Spanner

Bestelnr. 1514 56

Schroevendraaierpincet

Bestelnr. 1627 00

Reserve onderdeel

Bestelnr. 1514 58



ca. 2-3 minuten

Zo werkt het

Optie 1: montage met tang, pincet en spanner

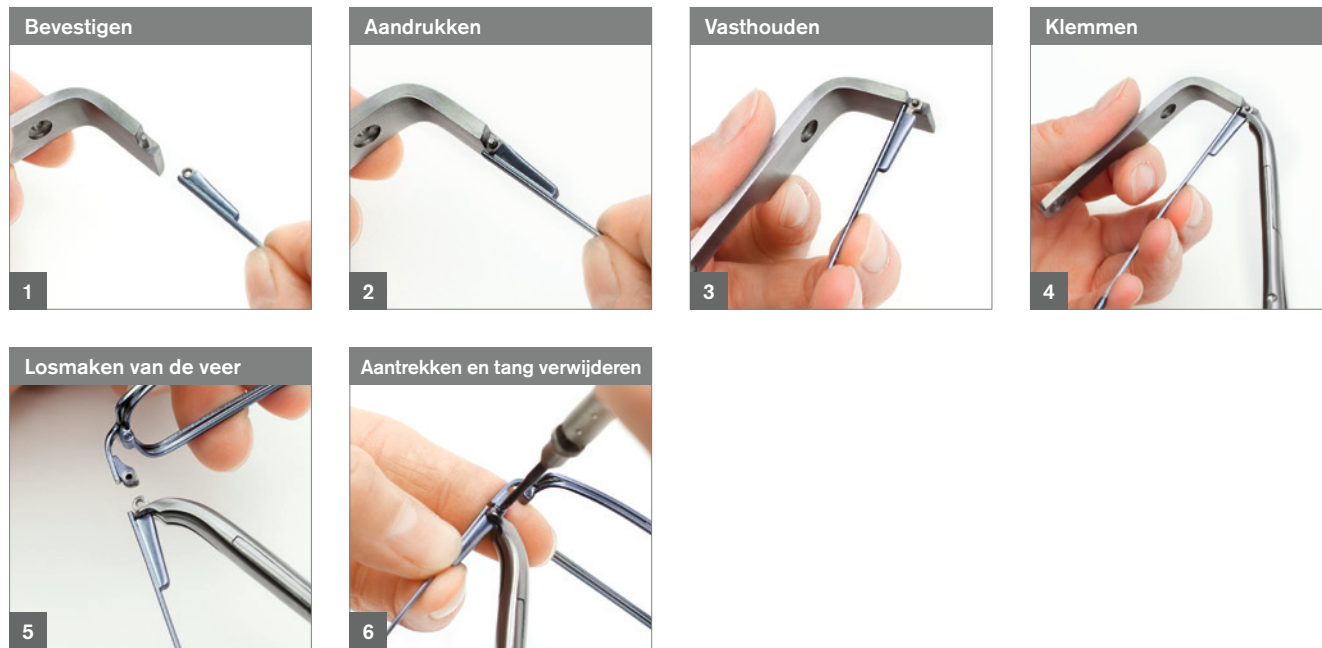

Optie 2: montage met stiften, pincet en spanner | Herhaal de stappen 1-3



Set flexscharniertang

De tang grijpt alleen de hals van het scharnieroog en niet meer aan de buitenkant van de veer. Geen krassen op de veer!
De boring van het oog wordt aangespannen en met behulp van de tang of de stift vastgehouden. Het inschroeven van het scharnier wordt zo vereenvoudigd.

Bij levering inclusief de handige spanner Nr. 1514 56, de stift Nr. 1514 58 en de pincet Nr. 1627 00.



„Eenvoudige montage van veren met een flexscharnier“ (zie pagina B 39)

1514 99



Flexscharniertang met stiften en gereedschap

1514 55

Reserve onderdeel

1514 56

Reserve onderdeel

1514 58

 3 stuks

Schroevendraaierpincet

1627 00

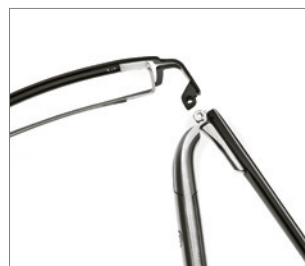

Tangenstander

„Made in Germany“, massief beukenhout met metalen inleg voor ca. 10 tangen, en legbord met metalen beschermlijst.

Past bij:

1664 50 Schroevendraaierset in houten blok

Met 4 schroevendraaiers, stiften 1,0; 1,4; 1,8 en 2,3 mm, alsmede 1 schroevendraaier, kruiskop maat 2,0 mm.

De afgebeelde tangen zijn niet bij de levering inbegrepen!

1460 40

 200 x 130 x 105 mm

 960 g



Design
Award
Winner
2000

B
41



Tangenstander

Kleur: Transparant

Acrylglas. Met 6 boringen van elk \varnothing 10 mm en \varnothing 12 mm, voor het opbergen van schroevendraaiers e.d.

De afgebeelde tangen zijn niet bij de levering inbegrepen!

1460 17

 300 x 130 x 165 mm

 700 g



 B&S
QUALITY MADE

Praktische krimpkouss voor tangengrepen

Individueel te knippen voor elke greep. De krimpkouss is een weinig gestructureerd voor een betere grip. Beide einden zijn open. Zit na krimpning vast op de greep.

Ø 15 mm

1468 ..  4 paar (elk 8 cm)

1468 00 Zwart 1468 02 Rood
1468 01 Blauw 1468 03 Groen

1468 1 .  1 m

1468 11 Blauw

Assortiment met alle kleuren

1468 50  16 paar (elk 4 paar per kleur)





Tangenstander

RVS, voor ca. 10 tangen. Nu met antislip rubberen ringen. Geen krassen meer aan oppervlakken.

De afgebeelde tangen zijn niet bij de levering inbegrepen!

1461 10

 180 x 100 x 110 mm  450 g

Passende rubberen ringen
Kleur: Zwart

1461 11  4 stuks





Tangenstander

Van helder acrylglas, voor het opbergen van 10 resp. 5 tangen. De tangenstander wordt gedemonteerd geleverd. Eenvoudige montage.



De afgebeelde tangen zijn niet bij de levering inbegrepen!

Nieuwe maat:

1460 18 Voor ca. 5 tangen

 120 x 125 x 120 mm  200 g

1460 19 Voor ca. 10 tangen



 238 x 112 x 125 mm  400 g



Magneetstrip ECO

De afgebeelde tangen en gereedschappen zijn niet bij de levering inbegrepen!

1411 05

 500 x 40 x 23 mm  375 g

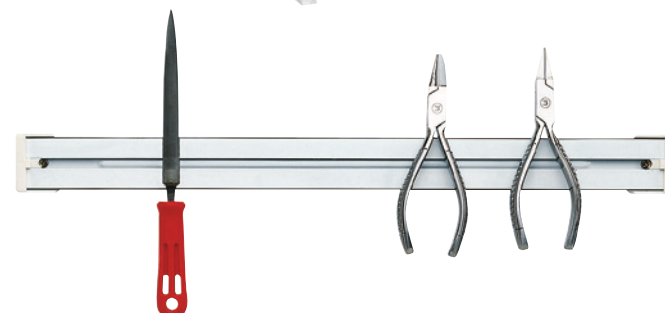





B&S Gereedschapset- en onderdelenetui

Handig gereedschapsetui voor onderweg
Met de meest gebruikte gereedschappen
en onderdelen om buiten de werkplaats
brillen te justeren en/of te repareren.

Inclusief de volgende gereedschappen:
1x 1558 55, 1x 1551 50, 1x 1549 50,
1x 1548 50, 1x 1651 00, 1x 1626 00,
1x 1683 90, 1x 2373 00, 1x 1639 00,
1 onderdelenbox met pads en schroeven

1464 00

 270 x 150 x 50 mm

 730 g



B&S Tool Caddy

Kunststof standaard voor het plaatsen van
ongeveer: 8 tangen en 6 schroevendraaiers.
Geschikt voor schroevendraaiers 1664...,
1665..., en 1682...

Met „derde hand” en siliconensteun als extra
functie. Inclusief 4 stiften voor de „derde hand”:
-1,6; -1,8; +1,5 en +1,8.

Siliconen steun (1463 01) en stiften (1463 02)
als onderdeel verkrijgbaar.

1463 00

 190 x 210 x 190 mm

 430 g



Gereedschaptas klein voor broekriem

Gereedschaptas klein voor broekriem.
Praktische gereedschaptas voor bevestiging
aan een broekriem. Voor tangen, stiften,
pd meter etc.

1467 00

 100 x 175 x 10 mm

 76 g

